

# EVUS

Gracias por adquirir el  
**DD418R**



**2 DIN / DVD / Bluetooth / USB/ microSD  
Navi Ready / Evus Link / DAB+ Ready**

## MANUAL USUARIO

## Precauciones

Gracias por comprar este producto. Lea estas instrucciones de funcionamiento para saber cómo utilizar su unidad multimedia correctamente. Guarde este manual en un lugar seguro para futuras referencias.

---

Solo conecte la unidad a una fuente de alimentación de 12 volts con con negativo a masa.

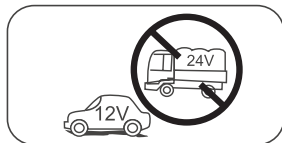

---

Nunca instale esta unidad donde pueda afectar a la seguridad de conducción.

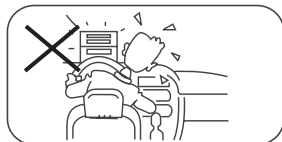

---

Nunca use la función de visualización de video frontal mientras conduce, para evitar violar las normas de tráfico o causar un accidente.



---

Nunca esponga esta unidad, amplificador o altavoces a la humedad o el agua para evitar chispas eléctricas o incendios.

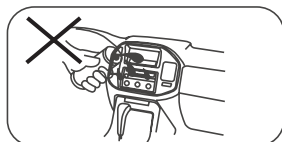

No cambie el fusible en el cable de alimentación sin una guía profesional. Usar un fusible incorrecto puede causar daños a esta unidad o incluso provocar un incendio.

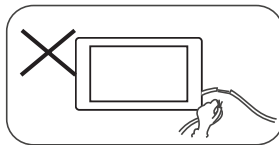

---

Por favor, póngase en contacto con su distribuidor más cercano si le ocurre los siguientes casos:

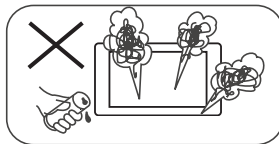

- (a) Derrame de líquidos sobre la unidad.
- (b) Ve humo salir de la unidad .
- (c) Olor extraño

---

Para garantizar una conducción segura, ajuste el volumen a un nivel seguro y confortable, en caso de situaciones de emergencia.

# Precauciones de Seguridad

1. Nunca desmonte ni ajuste la unidad sin una guía profesional.  
Para más detalles, consulte a cualquier tienda profesional para su consulta.
2. Si el panel frontal o TFT está sucio, utilice un paño suave limpio y detergente neutro para limpiar el área. El uso de un paño áspero y un detergente no neutro como el alcohol para la limpieza puede resultar dañino y decolorar el monitor.
3. Si encuentra un comportamiento anormal de la unidad, consulte la guía de solución de problemas de este manual. Si no se encuentra información relevante, presione la tecla [REESTABLECER] en el panel frontal para volver a los valores de fábrica.
4. Si ha estacionado el automóvil en clima cálido o frío durante un largo tiempo, espere hasta que la temperatura en el automóvil sea normal antes de encender la unidad.
5. El uso de la calefacción en un entorno de baja temperatura puede provocar humedad dentro de la unidad, NO use la unidad en esta situación. Expulse el disco y limpie la humedad del disco. Si la unidad aún no funciona después de unas horas, comuníquese con el centro de servicio.
6. No golpee en el monitor LCD, ya que podría causar daños.
7. Para evitar daños en la pantalla, evite el contacto con objetos afilados.
8. Para proporcionar una explicación clara y una alternativa para facilitar la comprensión del funcionamiento de esta unidad, se utilizan ilustraciones gráficas.  
Sin embargo, es posible que algunas ilustraciones son diferentes de las imágenes reales de la pantalla.
9. Haga funcionar la unidad correctamente de acuerdo con este manual para evitar problemas innecesarios. La garantía no será válida si el problema es causado por una operación inapropiada.

# Contenido

<b>Antes de utilizar.....</b>	<b>1</b>
Panel Frontal.....	1
<b>Operaciones Básicas.....</b>	<b>2</b>
<b>Encendido/ Apagado.....</b>	<b>2</b>
Inhibición Freno de mano.....	2
Mute.....	2
Confirmación Audible-Beep.....	2
Menú Principal.....	2
Selección de fuente.....	2
Ajuste de volumen.....	2
Menú EQ.....	2
RESET.....	2
Ajustar Fecha/Hora.....	2
<b>Modo Radio.....</b>	<b>3</b>
Selección de radio como fuente.....	3
Selección de radio.....	3
Selección de Banda.....	3
Busqueda.....	3
Presintonías.....	3
Busqueda Local.....	4
Selección EQ.....	4
<b>Bluetooth mode.....</b>	<b>5</b>
Emparejamiento dispositivos.....	5
Desconexión dispositivo Bluetooth.....	6
Llamar.....	6
Recibir llamadas.....	6
Ajustes Bluetooth.....	7
Bluetooth Audio.....	7
<b>Reproductor.....</b>	<b>8</b>
Cargar disco.....	8
Expulsar disco.....	8
Controles táctiles.....	8
Control de reproducción.....	8
Conexión USB.....	8
Insertar tarjeta MicroSD.....	8
Reproducción/Pausa.....	8
Anterior/Siguiente.....	8
Busqueda por carpetas.....	8
Repetición.....	9
Repetir A-B.....	9
Reproducción aleatoria.....	9
Selección modo de audio.....	9
Selección lenguaje de subtítulos.....	9
Información de reproducción.....	10
Selección de pista directa.....	10
Rotar Imágen.....	10
Zoom.....	10
<b>EVUS Link.....</b>	<b>11</b>
Sobre Evus link.....	11
Conexión con Smartphones.....	11
<b>Otros modos.....</b>	<b>12</b>
Escuchar otros dispositivos.....	12
Reset.....	12
GPS.....	12
Programación mandos volante.....	12
<b>Ajustes.....</b>	<b>13</b>
Pantalla del sistema.....	13
Ajustes Generales.....	13
Ajustes de Video.....	14
Ajuste hora.....	14
Ajustes de sonido.....	14
Ajuste Idioma.....	14
Ajustes Bluetooth.....	15
Ajustes calificación DVD.....	15
Ajustes de volumen.....	15
<b>EQ.....</b>	<b>16</b>
Selección preajustes EQ.....	16
Ajuste parámetros EQ.....	16
Ajuste FAD BAL.....	16
DAB+ (Radio Digital).....	17
<b>Solucionador de Problemas.....</b>	<b>18</b>
<b>Conexión de dispositivos.....</b>	<b>19</b>
Notas de Conexionado.....	19
Conexión cable freno de mano.....	20
Conexión Cámara trasera.....	20
<b>Especificaciones.....</b>	<b>21</b>
<b>Diagrama de conexión.....</b>	<b>22</b>

# Antes de Usar

## Panel Frontal

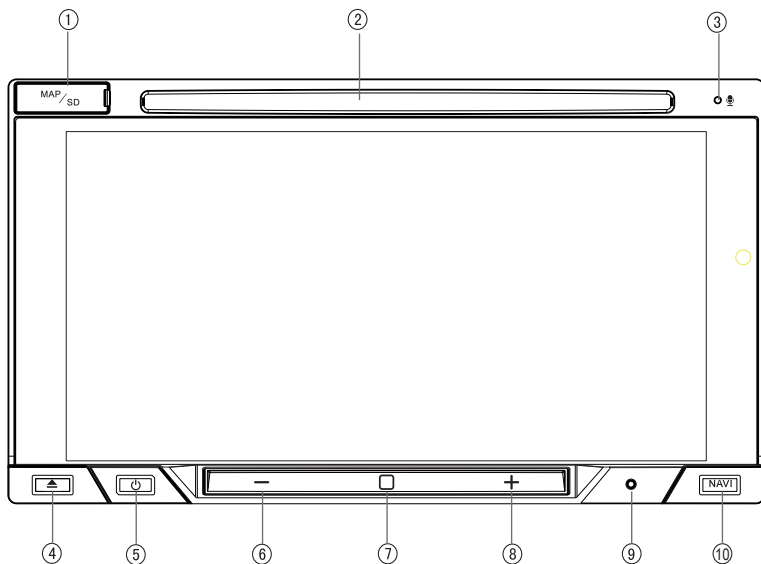

### 1. Tarjeta **MicroSD** para Mapas/Media

### 2. Ranura Disco

### 3. Micrófono interno

### 4. [▲] Botón

Pulsar para expulsar disco.

### 5. [⏻] Botón de Encendido.

Pulsando la unidad encenderá (ON).

Pulse brevemente y la unidad de silenciará. Pulse de nuevo y el sonido volverá al volumen inicial. Mantenga pulsado y la unidad se apagará ( OFF) .

### 6. [–] Botón

Reducir el nivel de volúmen..

### 7. [□] Botón

Ir a menu principal.

### 8. [+] Botón

Incrementar el control de volúmen.

### 9. Orificio **Reset**

### 10. [NAVI]: **Entrar modo Navegación.**

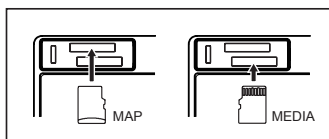

Aviso: Los gráficos en este manual son sólo para fines de referencia y pueden diferir un poco de la unidad real.

# Operaciones Básicas

## Encendido/ Apagado

Pulse [  ] para encender la unidad. Los botones del frontal se iluminarán en el display.

Pulse y mantenga el pulsador (  ) durante 2 Segundos y la unidad se apagará.

## Inhibición

- Cuando el cable "BRAKE" está conectado al interruptor del freno, la reproducción del video mantendrá la configuración del sistema y las fuentes de entrada de video.
- La función de freno de mano se anula cuando la fuente está en MARCHA ATRAS.
- Cuando el automóvil avanza, si se está reproduciendo un video, la pantalla muestra información de ADVERTENCIA y una pantalla en blanco para evitar que el conductor vea imágenes en el display..

## Mute



Cuando pulse breve [  ] sobre el botón frontal la unidad se silenciará.



Para volver al volumen anterior , pulse brevemente el mismo botón nuevamente.

## Confirmación Beep

Un tono de pitido audible confirma cada selección de función. El tono de Pitido puede ser desconectado desde el menu de configuración.



## Menu principal

Pulse [  ] en la poarte frontal o sobre el icono [  ] en la parte superior izquierada de la pantalla para abrir el menu principal.

Use [  ] o [  ] para visualizar la fuente reproducción anterior o posterior.

Pulse [  ] de nuevo para volver a la fuente anterior.

## Selección de fuente

Usa (  ) or (  ) para ver la página anterior o la siguiente de reproducción de fuentes y selecciona la fuente deseada,

## Ajuste de volúmen

### Aumento / disminución de volumen

Para aumentar o disminuir el nivel de volumen, toque + y en - en el panel frontal. El rango de volumen es de "0" a "50". Después de ajustar, la pantalla TFT mostrará el nivel de volumen durante 3 segundos.

## Menu EQ

La función de control de audio le permite ajustar fácilmente su sistema de audio para cumplir con las características acústicas de su vehículo, que varían según el tipo de vehículo y sus medidas. La configuración correcta de Fader y Balance aumenta los efectos del ecualizador del habitáculo.

Para ir al menú de ajuste EQ, toque  el icono(EQ) en la parte inferior del menú de fuente.



## RESET de sistema

Para corregir un problema del sistema u otro error, use la punta de un bolígrafo para presionar la tecla [RESTABLECER] del panel. La unidad volvera a valores de fabrica.

## Ajustar Dia/ Hora

1. Pulse [  ] (Ajustes) icono de reproducción del menu de fuente.
2. Pulse [ Reloj ].  
Los ajustes de fecha /hora se mostrarán.



### Ajuste Fecha

1. Pulse [ Fecha ].
2. Pulse sobre la información de fecha en el display Un submenu se le mostrará..
3. Toque [  ] o [  ] para seleccionar año, mes y día

### Ajustar modo hora

1. Pulse [ modo Reloj].
2. Toque [ 12 H ] or [ 24 H ] para ajustar el modo del reloj.

### Ajuste Hora

1. Toque [ hora ].
  2. Toque la hora en la pantalla, se mostrará un submenú.
  3. Toque [  ] o [  ] para ajustar la hora y minuto.
- Cuando la fecha y hora esté ajustada, pulse [ Guardar ] para confirmar o [ Cancelar ] para salir.

# Modo Radio

## Selección de radio como fuente

Pulse [Radio] en el menú principal de fuente.

## Selección de radio

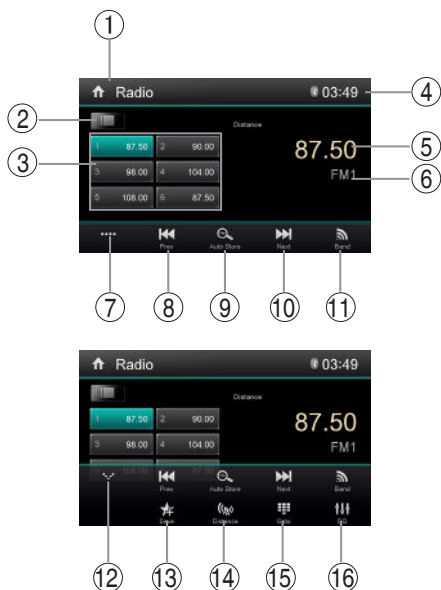

1. Tocar para ver MENU FUENTE.
2. Para ver las emisoras guardadas.
3. Lista emisoras preseleccionadas
4. Reloj
5. Frecuencia de la actual emisora
6. Actual banda de radio
7. Pulse para ver más funciones
8. Búsqueda hacia atrás (rápida pulsación), Búsqueda automática ( Pulsación prolongada)
9. Búsqueda automática
10. Sintonización manual(corta pulsación). Búsqueda creciente automática(pulsación prolongada,
11. Pulse para cambiar la banda
12. Ocultar los controles de segunda linea.
13. Guardar emisoras de radio deseadas.
14. Pulse para seleccionar emisoras locales o nacionales
15. Introducir la frecuencia directamente
16. Tocar para acceder al menú de ajustes del Ecuador.

## Selección de Banda

Seleccione [ ] en la interface de usuario para seleccionar una banda de radio entre FM1, FM2, FM3,AM1 yAM2.

## Búsqueda

### Auto sintonización

Pulse los iconos [ ] / [ ] del interface de usuario durante más de 1 Sg para búsqueda más alta / más baja de emisoras.

Para parar la búsqueda, repita la operación anterior o pulse otras funciones de la radio.

### Nota:

Cuando se reciba una emisora, la búsqueda se detendrá y la emisora se reproducirá.

## Sintonización manual

### Metodo 1:

Durante la sintonización manual, la frecuencia cambiará por pasos, Presiona [ ] / [ ] los iconos en el interface de usuario para sintonizar una emisora en frecuencia superior/inferior

### Metodo 2:

1. Toca sobre los iconos numérico [ ]. que serán mostrados e introduce la frecuencia deseada



2. Toque [ ] de uno en uno para borrar los numeros intoducidos
3. Pulse [ OK ] para confirmar.

## Presintonías

La unidad dispone de 5 Bandas , FM1, FM2, FM3, AM1, AM2, y cada banda permite almacenar hasta 6 emisoras, por lo que permite almacenar un máximo de 30 emisoras en total.

# Modo Radio

## Búsqueda automática de emisoras

Toque [🔍] para buscar y almacenar las 6 emisoras más potentes de la banda automáticamente

### Guardado Manual

1. Sintonice la emisora manualmente
2. Pulse [★].
3. Pulse sobre uno de los canales de la P1 a la P6 para almacenar la emisora .



## Sintonizar una emisora preseleccionada

1. Touqe [☰].
2. Seleccione la banda deseada.
3. Touqe sobre uno de los canales (P1 to P6) del display.

## Búsqueda Local

Toque el [📶] icono y seleccione entre emisoras locales o distantes. Cuando el icono se ilumine (📶), Solo las emisoras con más potencia se mostrarán..

Por defecto, las emisoras distantes son las seleccionadas.

## Selección EQ

Pulsa en [🔊] para acceder a los ajustes menu EQ.  
(Ver capítulo EQ para detalles)



# Bluetooth

La tecnología Bluetooth tiene la capacidad de sincronizar y transferir datos de forma inalámbrica entre dispositivos. Las capacidades de audio de Bluetooth se pueden utilizar para aplicaciones de manos libres de teléfonos móviles. Bluetooth tiene muchos perfiles y la unidad es compatible con la mayoría de los teléfonos móviles con Bluetooth. Antes de intentar usar las funciones de Bluetooth en la unidad, asegúrese de que su teléfono móvil sea compatible con las funciones de Bluetooth.

## **Nota:**

La distancia entre su smartphone y el DD418R no debe ser superior a 2,4 m , para poder enviar y recibir voz y datos via Bluetooth de forma inalámbrica

Por favor, asegurese su smartphone soporta la función Bluetooth( Perfil auriculares o manos libres o ambos). Siga las siguientes instrucciones para una operación exitosa.

- Antes de usar las funciones Bluetooth, debe vincular su teléfono móvil a la unidad (consulte "Emparejamiento del sistema Bluetooth con su teléfono móvil y unidad"). Para garantizar la mejor recepción para el emparejamiento y la reconexión, asegúrese de que la batería del teléfono móvil esté cargada antes de comenzar.
- Intente realizar el emparejamiento al rato de encender el teléfono móvil.
- una vez que la unidad se haya emparejado con el teléfono móvil, se mostrará el número de modelo Bluetooth de la unidad en el teléfono móvil.
- Para lograr el mejor rendimiento, mantenga siempre el teléfono móvil a menos de tres metros de la unidad
- Mantenga siempre un espacio despejado entre el teléfono móvil y la unidad, nunca coloque un objeto metálico entre el teléfono móvil y la unidad.
- Algunos smartphone pueden tener el "Modo de ahorro de energía". POR FAVOR, NO use este modo de ahorro con la unidad.
- Antes de aceptar o hacer una llamada, asegúrese de que la "función Bluetooth" de su teléfono móvil esté encendida.

- Para garantizar la mejor calidad de conversación, manténgase a máx.1 metro del micrófono de la unidad cuando hable.
- Para desconectar manualmente el teléfono móvil de la unidad, toque el ícono "link " en la interfaz de usuario de Bluetooth (junto al nombre del teléfono móvil) y el dispositivo Bluetooth se "desconectará", pero seguirá aún emparejado.

El usuario puede hacer o recibir llamadas telefónicas con teléfonos con Bluetooth a través de la unidad. El usuario también puede escuchar música desde un dispositivo habilitado con Bluetooth.(A2DP)

## Emparejamiento de dispositivos

Para conectar su teléfono por Bluetooth a la unidad, necesita emparejar el teléfono.

El emparejamiento solo necesita hacerse una vez. El usuario puede emparejar hasta cinco teléfonos. El usuario puede buscar unidades con Bluetooth por su teléfono móvil.

1. Habilite la función Bluetooth de la unidad del vehículo.
2. Busque en dispositivos Bluetooth disponibles.
3. Seleccione la ID del dispositivo Bluetooth en la lista de emparejamiento
4. Introduzca la contraseña correcta que se muestra en la parte derecha del display.

## **Notas:**

*El rango de trabajo entre la unidad y un dispositivo Bluetooth es de 5 metros aproximadamente.*

- *Antes de que pueda conectar un dispositivo Bluetooth a esta unidad, familiarícese con las capacidades Bluetooth del dispositivo.*
- *La compatibilidad con todos los dispositivos no está garantizado.*
- *Cualquier obstáculo entre la unidad y el dispositivo Bluetooth puede reducir su funcionamiento*
- *Mantenga esta unidad lejos de cualquier otro dispositivo electrónico que pueda causar interferencias*

# Bluetooth

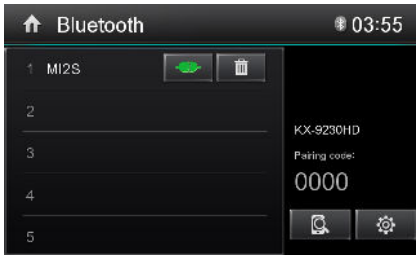

## Desconexión dispositivo Bluetooth

Para desconectar un dispositivo, toque el icono [Desconectar]. Después de "Desconectar", la radio mostrará una pantalla con los dispositivos emparejados. Al presionar el ícono verde "Conectar" se volverá a conectar un teléfono emparejado previamente a la radio BT. Al presionar el ícono "borrar" al lado del nombre de un dispositivo se eliminará

### Notas:

- *El dispositivo se desconectará cuando el smartphone se aleje fuera del rango operacional*
- *Si desea reconectar el dispositivo a la unidad, vuelva a aproximar el smartphone.*
- *Si no desea volver a conectar el dispositivo a la unidad automáticamente, toque [Opciones], luego ajuste [Conexión automática] en [OFF]. Para más detalles ver ajustes Bluetooth.*

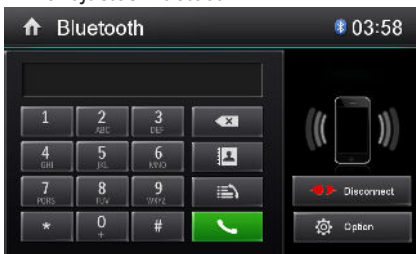

## Llamar

1. Seleccione la función Bluetooth del menú principal
2. En la página de Opciones, vea "Sincronizar teléfono", y presione "Sincronizar" para descargar la agenda del teléfono con el BT. Puede tardar hasta 3-4 minutos.
3. Busque el número de teléfono de [Directorio telefónico] o [Registro de llamadas].

O toque el teclado numérico directamente para ingresar los números, luego toque el ( ) icono verde para marcar.

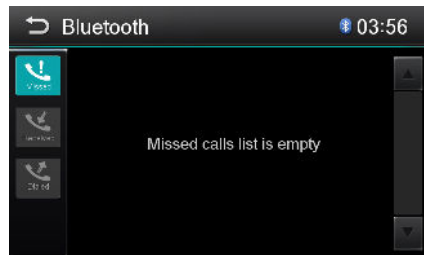

## Recibir Llamadas

1. Si hay una llamada entrante, la pantalla mostrará "Entrante ...".
2. Selecciones en la pantalla [ ] (Colgar) o [ ] (Responder). Hable a través del micrófono del Bluetooth.

### Consejo

- U Puede seleccionar recibir llamadas automáticamente activando ( Respuesta automática).

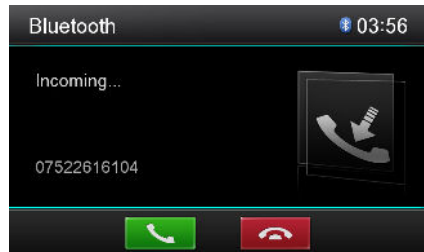

# Bluetooth

## Ajustes Bluetooth

1. Toque menú Bluetooth (  Opciones). Se mostrará el menú de opciones
  2. Pulse sobre la opción seleccionada para cambiar los ajustes
- **[Bluetooth]:**  
Para activar/desactivar la función "Bluetooth".
  - **[Auto conexión]:**  
Para Activar/ Desactivar la función
  - **[Respuesta automática]:**  
Para Activar /Desactivar la función de "respuesta automática".
  - **[Código PIN]:**  
Para ajustar el código de emparejamiento.
  - **[Sincronización Teléfono]:**  
Para sincronizar la agenda, toque [ Sync ] en el menú principal .La sincronización de la agenda puede tardar varios minutos.

### Nota:

**Pu** Puede ajustar el Bluetooth en menu de ajustes



## Bluetooth Audio

1. Empareje su smartphone a la unidad
2. Toque en **[Bluetooth Audio]** del menu.
3. Toque [  ] para reproducir

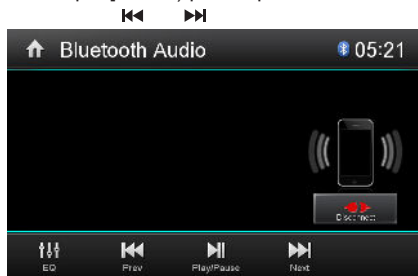

### A2DP

Es la abreviatura de Advanced Audio Distribution Profile. Los teléfonos móviles que admiten esta función pueden transmitir audio estéreo, mientras que los que no son compatibles con esta función pueden transmitir solo audio mono.

### AVRCP

AVRCP es la abreviatura de Audio / Video Remote Control Profile. Los teléfonos móviles que admiten esta función pueden controlar la reproducción de un reproductor de audio Bluetooth. En el modo en que funciona el reproductor de música, si desea hacer una llamada telefónica, puede presionar las teclas numéricas en el teléfono móvil. Al mismo tiempo, el reproductor de música se detendrá. La pantalla TFT mostrará "Llamando", después de la llamada recibida, la voz se transferirá a la unidad. Cuando finaliza la llamada, la pantalla mostrará el menú de reproducción de música. Si hay una llamada entrante, el reproductor de música se detendrá y la pantalla mostrará "Entrante". Cuando finaliza la llamada, la pantalla mostrará el menú de reproducción de música.

# Reproductor

## Cargar un Disco

Ud. puede reproducir video, audio o imagen almacenada en los siguientes discos:

- DVD Video, DVD-R, DVD-RW
- VCD
- Audio CD, CD-R, CD-RW

### Nota:

asegurese que el disco contiene contenido reproducible.

## Expulsar un disco

Pulse en [ ▲ ] el panel frontal para extraer el disco. Cuando el disco es expulsado la unidad se conectará con la fuente conectada anteriormente.

## Controles táctiles

Las áreas de teclas táctiles para la reproducción de DVD se detallan a continuación:

- A: Volver al menú principal
- B: Reproduzca el video y visualice la información de reproducción
- C: Control menu del display en pantalla
- D: visualización de tiempo

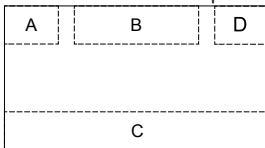

## Control de reproducción

Para acceder a los controles en pantalla, toque la pantalla en cualquier lugar excepto la esquina superior izquierda y vuelva a tocar para cancelar. Toque [••••] para ver los iconos de la función oculta.

## Conexión dispositivo USB

Conecte un dispositivo USB en el conector USB posterior. La reproducción comenzará automáticamente.

## Insertar una tarjeta MicroSD

1. Abra la puerta de la tarjeta microSD en la parte superior izquierda del panel frontal.
2. Inserta una tarjeta MicroSD en la ranura de la tarjeta inferior. La reproducción comenzará automáticamente.

### Notas:

1. Si hay archivos de audio soportados en el USB stick / microSD , el sistema incluirá un menú de archivos de audio de manera automática. Si no hay archivos de audio, pero hay archivos de video soportados en el dispositivo USB / SD. , el sistema ingresará automáticamente en el archivo o archivos. Si no hay archivos de audio o video, pero hay archivos de fotos que se incluyen en el USB / tarjeta SD, el sistema va a entrar en el archivo de imagen automáticamente.
2. No todos los tipos de dispositivos USB/ MicroSD son compatibles con la unidad.

## Reproducción/Pausa

1. Al insertar un disco, un USB o MicroSD, la reproducción empezará automáticamente. Para películas en DVD, si aparece un menú [▶] pulse para empezar la reproducción .
2. Presione botón [||]. para pausar y para volver a reproducir [▶] pulse de nuevo.

## Previo/Siguiente

Toque [◀◀] / [▶▶] las flechas de la pantalla para ir a anterior/ próxima pista / capítulo.

## Busqueda por carpetas

### Buscar por carpetas

Durante la reproducción ( ≡ ), pulse para mostrar carpeta/ lista de archivos.

### Para arcivos de Video

1. Toque [ ≡ ] para mostrar las carpetas de video disponibles
2. Pulse sobre una carpeta, para seleccionar el archivo deseado.
3. Toque el archivo de nuevo para reproducirlo.

# Reproductor

## Para archivos de Audio

1. Toque [  ] para mostrar las carpetas de audio disponibles.
2. Seleccione una carpeta, y pulse sobre el archivo deseado
3. pulse el archivo otra vez para reproducir.

## Para archivos de imágenes



1. Toque [  ] para mostrar todas las carpetas de imágenes disponibles.
2. Seleccione una carpeta, y pulse sobre el archivo deseado
3. Pulse de nuevo para empezar a reproducir.

## Para Control de carpetas

1. Toque [  ] para mostrar todas las carpetas.
2. Seleccione una carpeta y el archivo deseado.
3. Pulse el archivo de nuevo para reproducir

## Repetición

### Para discos DVD/VCD

1. Toque la mitad inferior del display para mostrar el menú en la pantalla.
2. Toque [  ] para mostrar el submenú.
3. Toque [  ] repetidamente y pulse  
Repita el capítulo: Reproduzca el capítulo actual repetidamente.  
Repetir título: reproduce todos los capítulos del título repetidamente.  
Repetir todo: reproduce todo en el disco repetidamente.  
Repetir OFF: Cancelar la repetición.

### VCD

Repetición única: reproduce el archivo actual repetidamente..  
Repetir todo: reproduce todos los archivos del disco repetidamente.  
Repetir Off: cancelar la repetición

### Para archivos CD/MP3:

1. Toque en cualquier lugar excepto en la esquina superior izquierda para mostrar el menú en la pantalla, si es necesario.
2. Toque [  ] repetidamente:  
Repetición única: reproduce el archivo actual repetidamente.  
Repite Todo: reproduce todos los archivos del disco repetidamente..  
Repetir Off: Cancelar la repetición.



## Repetir A-B

Puede repetir un archivo de video específico (Repetir A-B).

1. Toque la pantalla para mostrar el menú de control, si es necesario.
2. Toque [  ] para mostrar el submenú si fuese necesario
3. Toque [ A-B ] repetidamente para marcar:  
Repetir A-: comienza la sección para repetir  
Repetir A-B: Finaliza la sección de repetición.  
La selección elegida se repetirá.
4. Para salir del modo de repetición A-B, toque A-B repetidamente, [Repetir A-B off] se mostrará.



## Reproducción Aleatoria

Ud. Puede reproducir canciones/ archivos de audio de forma aleatoria.

1. Toque la pantalla para mostrar el menú de control, si es necesario.
2. Toque [  ] para mostrar el submenú ,si fuese necesario.
3. Toque [  ] en el display repetidamente para cambiar el modo de reproducción aleatorio.



## Selección Modo de Audio

Cuando reproduzca VCD, Ud. puede seleccionar el modo de audio (R/L/Stereo).

1. Durante la reproducción, toque la mitad inferior de la pantalla para mostrar el menú de audio en el display, si es necesario.
2. Toque [  ] para mostrar el submenú.  
Toque [  ] repetidamente , hasta que el modo de audio sea seleccionado.

## Selección lenguaje de Subtítulos

Para discos DVD o Divx que contengan dos o más idiomas de subtítulos.

1. Durante la reproducción, toque el menú del display si fuese necesario.
2. Toque [  ] para mostrar el submenú.
3. Toque [  ] repetidamente para seleccionar el idioma.  
El idioma seleccionado se mostrará.

# Reproductor

## Información de Reproducción

Toque la pantalla cuando reproduzca discos DVD y VCD y la información de reproducción se mostrará en el área superior del TFT.

### Tiempo transcurrido





1. Tiempo transcurrido en la actual pista.
2. Tiempo total de la actual pista

## Selección directa de pista



Para seleccionar la pista directa , [  ] pulsa el icono en el control de pantalla para mostrar el menú de entrada directa. Ingrese la pista deseada usando el teclado numérico en pantalla. Presione [OK] en la pista seleccionada.

## Rotar Imágenes

1. Cuando vea imágenes, toque la pantalla para mostrar el menú en la pantalla, si es necesario.
2. Toque [  ] para mostrar el submenú.
3. Toque [  ] repetidamente para rotar imágenes.

## Zoom

Puede acercar las imágenes para verlas de cerca

1. Cuando vea imágenes, toque la pantalla para mostrar el menú en la pantalla, si es necesario.
2. Toque [  ] para mostrar el submenú.
3. Toque [  ] repetidamente para hacer zoom en la imagen.

# EvusLink

Abra el menú principal y luego pulse [EVUS Link] para ingresar al menú.

## Sobre EvusLink

Evus Link es la función de interconexión de información entre el smartphone y su unidad Evus de su automóvil. Con EvusLink, puede sincronizar la pantalla desde su teléfono inteligente al dispositivo del automóvil. La función de Evus Link dependerá de la configuración de su smartphone y su sistema operativo.

## Conexión con dispositivos Android

1. Seleccione "Ajustes" desde su smartphone.

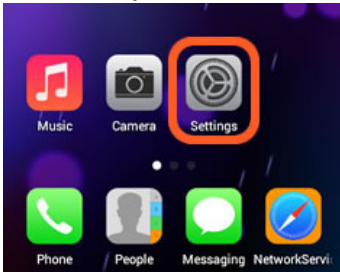

2. Seleccione "Opciones de desarrollador" desde la lista de opciones de su teléfono. Si la opción no está disponible, pulse sobre su teléfono en "Versión de Android" y pulse repetidamente 8 veces para que resalte esa opción de forma manual.

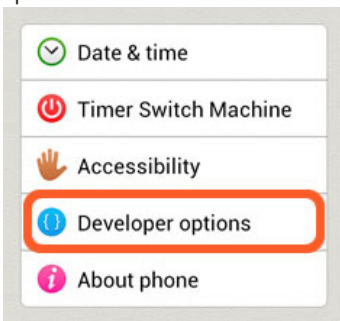

3. Seleccione "Depuración de USB" de las opciones del desarrollador.

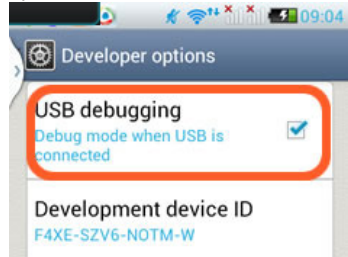

4. Conecte el teléfono a la unidad con un cable USB.

Después de conectar con éxito, puede controlar su teléfono mediante la unidad del automóvil, como recibir llamadas, marcar llamadas, escuchar música y ver películas o imágenes desde su teléfono, y también navegar desde el teléfono inteligente desde la pantalla del dispositivo del automóvil.

## Conexión con dispositivos iOS

Conectando un Smartphone iOS al USB de la unidad es posible visualizar los menús, aplicaciones y archivos en modo "Mirror Link".

1. Vaya a "Ajustes del teléfono".
2. Active "Compartir Internet".
3. Seleccione "Duplicación de pantalla".
4. Seleccione "Apple TV".



## Escuchar otros dispositivos

Usted puede conectar un dispositivo Audio/ Video a la unidad.

1. Conecte el dispositivo externo con el cable AV suministrado.
2. Toque la esquina superior izquierda del menú principal, toque [ → ] para mostrar otras pantallas del menú principal.
3. Pulse [AV-IN 1] para acceder a la parte frontal del dispositivo
4. Pulse [AV-IN 2] para acceder a la entrada externa posterior del dispositivo. Esta opción se desactivará cuando el TPMS este activado.

## Reset

Cuando la unidad se bloquea, puede reiniciarla, presionando [REESTABLECER] , pulsando con un bolígrafo o una herramienta puntiaguda similar.

### Aviso

Cuando la unidad se haya reiniciado, todas las configuraciones volverán a la configuración predeterminada.

## GPS

1. Toque la esquina superior izquierda para mostrar el menú de inicio
2. Toque [NAVI], se mostrará el menú de navegación.
3. Consulte el manual del mapa para operar la aplicación de navegación.

## Programación Mandos al Volante

1. Toque esquina superior izquierda en menú de inicio.
2. Toque [ → ] para mostrar otra página del menú .
3. Seleccione [SWC] .
4. Ajuste cada tecla con una función individual.
5. Toque [Emparejar] para programar.
6. Presione cada botón de control del volante para cada función correspondiente.
7. Una vez que se programa el botón de control del volante final, las funciones se guardan y la programación finalizará.
8. Toque [Restablecer] para restablecer la programación.





## Pantalla del sistema

1. Toque la esquina superior izquierda para mostrar el menú principal.
2. Toque [⚙️]. El menú de configuración se mostrará.

## Ajustes Generales

1. Toque [General], si es necesario.
2. Toque para resaltar una configuración.
3. Toca para mostrar / seleccionar una opción.
4. Toque el área en blanco de la pantalla para salir.

Ajuste General	Opciones	Descripción
Región Radio	USA/China/Japan/Europe/Eur LW/OIRT	Seleccione la que corresponda a su ubicación.
Sensibilidad	Local/Distante	Seleccione Local para recibir solo estaciones con señal extremadamente fuerte.
Apagado	Off/10s/20s	Ajusta el estado de apagado
Intensidad	Noche/ Oscuro/ Normal/ Brillo	Ajusta la luz de fondo de la pantalla.
Beep	On	Emite un pitido. Cada vez que presiona un botón, la unidad emite un pitido.
	Off	Desconecta la emisión de pitidos.
Calibración	Start	Calibra la pantalla táctil
Color teclado	Selecciona el color de fondo de los botones.	

## Calibración

Cuando la operación táctil no es sensible o válida, debe calibrar la pantalla táctil a través de la función de ajuste de calibración. Ajuste las posiciones de respuesta del panel táctil de la siguiente manera:

1. Presione la opción [Calibración] en el menú de configuración para acceder.
2. Toque [Inicio] para acceder.
3. Mantenga presionado el centro de [+] durante 2 segundos, el [+] se moverá automáticamente.
4. Apunte al centro de [+], siga la ruta como se muestra en la figura, después de los pasos del 1 al 5, el sistema saldrá de la calibración automáticamente.

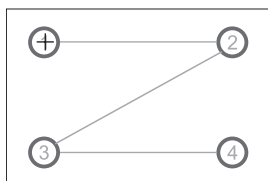

# Ajustes

## Ajustes de Video

1. Toque [Video].
2. Toque la opción de Ajustes.

Ajustes de Video	Opciones	Descripción
Parking	On	Desactiva el video durante la conducción
	Off	Activa el video durante la conducción.

Cuando esté en el modo "Encendido", la pantalla mostrará información de ADVERTENCIA si reproduce el video. La pantalla de advertencia evitará que el conductor vea videos por seguridad.

## Ajuste de hora

1. Toque [ Hora ].
2. Toque una opción varias veces para seleccionar
3. Toque el área en blanco de la pantalla para salir.

Ajustes de hora	Opciones	Descripción
Fecha	Año / Mes / Día	Toque [ ▲ ] o [ ▼ ] para ajustar año /mes / día.
Modo Hora	12Hr/24Hr	Toque [12Hr] o [24Hr] para ajustar modo hora.
Hora	Hora/ Min / AM / PM	Toque [ ▲ ] o [ ▼ ] para ajustar hora/ Minutos Toque [ ▲ ] o [ ▼ ] para ajustar AM/PM (solo para 12Hr).

## Ajustes de sonido

1. Toque [ Sonido ].
2. Toque una opción varias veces para seleccionar.
3. Toque el área en blanco de la pantalla para salir.

Ajustes Audio	Opciones	Descripción
Sub woofer	On	Active o desactive el Subwoofer.
	Off	
Filtro Sub woofer	80Hz	Seleccione una frecuencia de cruce para establecer una frecuencia de corte para el LPF del subwoofer (filtro de paso bajo).
	120Hz	
	160Hz	
Sonido mixto GPS	Tras reducido.	Selecciona la mezcla de sonido del GPS.
	Tras. normal	
	Tras. mute	

## Ajuste Idioma

1. Toque [Idioma].
2. Toque una opción varias veces para seleccionar.
3. Toque el área en blanco de la pantalla para salir.

Ajuste Idiomas	Descripción
OSD	Seleccione el idioma de visualización en pantalla.
Audio de disco	Seleccione el idioma de audio del disco. Las opciones disponibles dependen del disco.
Subtítulo del disco	Seleccione el idioma de subtítulos del disco. Las opciones disponibles dependen del disco.
Menú del disco	Seleccione el idioma del menú del disco. Las opciones disponibles dependen del disco.

# Ajustes

## Ajustes Bluetooth

1. Toque [Bluetooth] .
2. Toque una opción varias veces para seleccionar.
3. Toque el área en blanco de la pantalla para salir.

Ajustes Bluetooth	Opciones	Descripción
Bluetooth	On	Active la función Bluetooth.
	Off	Desactive la función Bluetooth.
Auto conexión	On	Si el dispositivo pre-emparejado está dentro del rango efectivo, la unidad se volverá a conectar al dispositivo pre-emparejado automáticamente.
	Off	Necesitará reconectar manualmente.
Auto Respuesta	On	La llamadas entrantes se responde automáticamente, sin pulsar botón.
	Off	La respuesta de las llamadas entrantes son manuales
Código enlace	Ajusta el código de emparejamiento.	
Micrófono	Elija entre micrófono interno o externo.	

## Ajustes calificación DVD

1. Toque [ DVD ] .
2. Toque una opción varias veces para seleccionar.
3. Toque el área en blanco de la pantalla para salir.

Calificación DVD	Opciones	Descripción
Contraseña	Establecer contraseña para restringir la reproducción . La contraseña por defecto es 1234.	
Rating level	Seguro niños	Aceptable para niños.
	G	Aceptable para espectadores en general.
	PG	Se sugiere orientación de los padres
	PG-13	Inadecuado para niños menores de 13 años.
	PG-R.	Recomiende a los padres que restrinjan la vista a niños menores de 17
	R	Se recomienda orientación paterna para niños menores de 17 años.
	NC-17	Inadecuado para niños menores de 17 años.
Adultos	Sólo para adultos.	
Valores fábrica	Cargue la restauración de fábrica a la configuración predeterminada.	

## Ajustes de volumen

Puede establecer diferentes volúmenes para diferentes fuentes.

1. Toque [Volumen]. Se mostrará el submenú de configuración de volumen.
2. Toque para seleccionar una fuente
3. Seleccione un valor de volumen de 0 a 12.  
Al cambiar de fuente, el volumen aumenta automáticamente
4. Toque el área en blanco para cerrar el submenú y toque arriba a la izquierda de la pantalla para salir del menú de configuración.

## Selección Preajustes EQ



1. Entre en el modo de ajuste del EQ  
Toque en [ ] el icono de interface de usuario y los ajustes de EQ se mostrarán en la pantalla.
2. Seleccione modo de EQ  
Pulse sobre la opción acústica predefinida .

## Ajustes parametros EQ

Para ajustar los parámetros de ecualización, toque y arrastre la barra de ajuste de parámetros.

[Usuario]: Ajuste el efecto de audio deseado.

[Reiniciar]: Cancela la configuración anterior de ecualización.

[Loudness: Encendido / Apagado]: Cuando escucha música a bajo volumen, esta función aumentará selectivamente ciertas frecuencias de graves y agudos.

## Ajuste FAD / BAL

Puede ajustar el balance frontal / posterior / izquierdo / derecho del altavoz y el volumen del subwoofer para obtener un efecto de escucha equilibrado de acuerdo con el entorno y su interés.

1. Entre al modo de configuración de EQ  
Toque en ( ) el icono de la interfaz EQ.
2. Ajuste el volumen del subwoofer  
Toque (◀ / ▶) del icono del "Sub" para ajustar el volumen del subwoofer de -12 a +12
3. Ajustar el valor de fader / balance.  
Toque (▲ / ▼ / ◀ / ▶) para ajustar el fader / balance de -12 a +12.

- ▲ Altavoz delantero
- ▼ Altavoz trasero
- ▶ Altavoz izquierdo
- ◀ Altavoz derecho

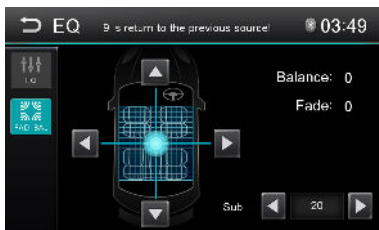

### Notas:

1. El modo EQ cambiará a "Usuario" automáticamente, cuando se ajuste el valor de la frecuencia en todos los modos preseleccionados a excepción de "Usuario"
2. El valor del Sub es independiente del modo EQ y se puede ajustar por separado.

# DAB Digital Radio (opcional)



NOTA: Función disponible solo cuando DAB 100 (vendido por separado) está conectado.

## Seleccionar fuente DAB

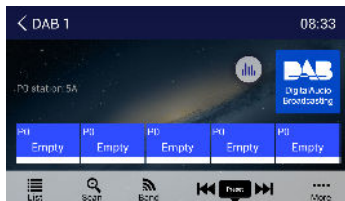
1. Pulse [  ] para acceder al menú.
2. Elija [DAB]







## Sintonizar emisoras

Hay cuatro modos de búsqueda, usted puede seleccionarlos con [  ] o [  ]  
Los modos son los siguientes:

### 3. Búsqueda Manual

Durante la búsqueda manual la frecuencia cambia en pasos.

Pulse [  ] o [  ] en la barra de operaciones para buscar emisoras en sentido ascendente o descendente.

Mantenga [  ] o [  ] pulsado por mas de dos segundos para buscar una estación en

## L-BAND ON/OFF

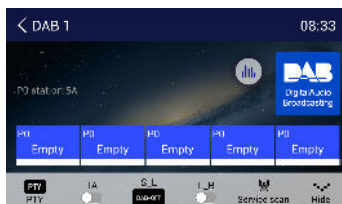

# Solucionador de Problemas

Lo que parece ser un problema inicialmente, no siempre es serio. Verifique los siguientes puntos antes de llamar a un centro de servicio.

Problema	Causa	Acción Correctiva
<b>General</b>		
La unidad no enciende	Fusible de la unidad fundido.	Instale nuevo fusible del mismo valor.
	Fusible de la batería del automóvil fundido.	Instale nuevo fusible del mismo valor.
	Unidad bloqueada	Pulse botón de " Reset ".
Sin/pobre salida de audio	Conexión de salidas incorrectas	Revise el cableado y corrija
	Volumen ajustado muy bajo	Suba el volumen.
	Altavoces dañados	Reemplazar altavoces
	Balace descompensado.	Ajuste el balance a una posición central
	Cable del altavoz está en contacto con el chasis.	Aisle todos los cables de altavoces
Pobre calidad de sonido o distorsión	Disco no original defectuoso en uso	Utilice el disco original.
	Potencia de los altavoces inadecuada .	Reemplace los altavoces.
	Conexiones erróneas	Revise el cableado y corrija.
	Altavoz cortocircuitado.	Verifique el cableado y corrija.
Mute teléfono falla	EL cable de MUTE está tocando masa.	Revise el cable de MUTE y corrija.
La unidad se resetea sola	Incorrecta instalación en cableado ACC y BATT	Revise el cableado y corrija
<b>Monitor</b>		
Continuo de aviso parking	Cable de estacionamiento mal conectado	Revisar cableado y corregir
Aparece una imagen parpadeante o interferencia en la pantalla	El sistema de color del disco DVD no coincide con el monitor.	Ajuste el sistema de color de la reproducción o el monitor en uso.
	Disco no original en uso.	Use un disco original.
	Cable de video dañado	Reemplace el cableado.
	Conexión señal de video incorrecta.	Revise el cableado y corrija
<b>Reproducción de Discos</b>		
No puede insertar disco	Ya hay un disco dentro de la unidad.	Expulsar disco e introducir el nuevo.
El disco no se reproduce	Disco dañado o rayado.	Use un disco en buenas condiciones.
	Disco esta sucio o mojado	Limpie el disco con una tela suave.
	Disco usado incompatible.	Use un disco compatible.
	Disco insertado al revés.	Inserte disco con etiqueta hacia arriba
	La región del disco no es compatible.	Use disco con código región correcto
PBC no puede usarse en reproducción VCD	PBC no está disponible en el disco.	Use un disco con PBC disponible.
No van las funciones	PBC está activada.	Desconecte PBC.
<b>Mensajes de error</b>		
No disco	El disco está sucio.	Limpie el disco con un paño suave.
	El disco está boca abajo.	Inserte disco con etiqueta hacia arriba.
	Sin disco dentro de la unidad.	Inserte el disco.
No lee disco	El disco está sucio.	Limpie el disco con un paño suave.
	El disco está boca abajo	Inserte disco con etiqueta hacia arriba,
Disco desconocido	Formato de disco no compatible	Use un disco con formato compatible.
Error de Región	El código de región de DVD no es compatible con esta unidad .	Use un disco con código compatible.

# Conexión de dispositivos

## Notas de conexión

- Esta unidad está diseñada para ser utilizada en un vehículo con una batería de 12 voltios y conexión a tierra negativa. Antes de instalar esta unidad en un vehículo recreativo, un autobús o un camión, asegúrese de que el voltaje de la batería sea el adecuado para esta unidad, de lo contrario, instale un transformador por profesional para convertir el voltaje de salida a 12V.
- Para evitar cortocircuitos en el sistema eléctrico, asegúrese de que el cable negativo de la batería esté desconectado antes de la instalación.
- Para evitar cortocircuitos en el cableado y daños en esta unidad, asegure todos los cables con abrazadera de cable o cinta adhesiva. Dirija los cables en un lugar seguro y fuera de la calefacción sin tocar ninguna parte móvil, como cambio de marchas, freno de mano y rieles de los asientos, para evitar que el aislamiento del cableado se rompa o se derrita.
- Nunca pase el cable de alimentación amarillo a través del orificio de instalación en el compartimiento del motor y conéctelo a la batería del automóvil. De lo contrario, se puede producir una gran posibilidad de cortocircuito grave en el sistema eléctrico.
- Reemplazar un fusible nuevo de 15A cuando el anterior esté roto, el uso de fusibles o fusibles con amperaje inadecuado puede causar daños a esta unidad o incluso incendios. Pongase en contacto con cualquier tienda de automóviles profesional para solicitar información.
- No conecte otros equipos con la batería del automóvil para evitar el sobrecalentamiento.
- Asegúrese de que todas las conexiones de cableado incluso los de altavoces estén bien aislados. De lo contrario, esta unidad puede dañarse por cortocircuito.
- Si no hay ACC disponible, conecte el cable ACC a la fuente de alimentación con un interruptor.
- Si se conecta un amplificador de potencia externo, no conecte el cable REMOTE a BATT. del amplificador de potencia externo; de lo contrario, se pueden producir chispas u otros daños.
- Nunca conecte a masa la salida del altavoz para evitar dañar el amplificador interno incorporado.
- La clasificación mínima de los altavoces conectados a esta unidad es de 50 W con una impedancia de 4 a 8  $\Omega$ .

## Cableado

### Control Brillo automático

Para evitar que la pantalla sea demasiado brillante por la noche, si el cable de luces está conectado a ILLUMI, al encender los faros se atenuará la luz de fondo de la pantalla LCD TFT y viceversa.

### Mute telefónico

Si el cable MUTE está conectado a un teléfono a través del bluetooth, otras salidas de audio se silencian cuando el teléfono del automóvil recibe una llamada.

### Conducción marcha atrás

Si una cámara retrovisora está conectada a la unidad, la fuente de reproducción cambiará a CAMERA automáticamente cuando inicie la conducción marcha atrás. También puede tocar [Cámara] en el menú principal para ver la imagen de la cámara trasera. Una vez acabada la conducción marcha atrás, la fuente de reproducción cambiará a la anterior.

### Freno de mano

1. Si el cable "PRK SW" está conectado al conector del freno de mano, el video se mostrará. La función de cable de estacionamiento cesa cuando la fuente de reproducción es CAMERA.
2. El monitor muestra la pantalla azul con información de advertencia para evitar que el conductor vea los contenidos de video durante la conducción, pero los pasajeros en el asiento trasero pueden mirar el contenido de los videos normalmente.

## Código de Región

Según la región de venta de DVD, el mundo entero está dividido en seis regiones. Un disco DVD se puede reproducir solo cuando su código de región es compatible con el del reproductor en uso.

Region 1: USA, Canada, East Pacific Ocean Islands;

Region 2: Japan, West Europe, North Europe, Egypt, South Africa, Middle East;

Region 3: Taiwan of China, Hong Kong of China, South Korea, Thailand, Indonesia, South East Asia;

Region 4: Australia, New Zealand, Mid & south America, South Pacific Ocean Islands/Oceania;

Region 5: Russia, Mongolia, India, Middle Asia, East Europe, North Korea, North Africa, North West Asia;

Region 6: Chinese Mainland.

# Conexión de dispositivos

## Conexión del cable de freno de mano

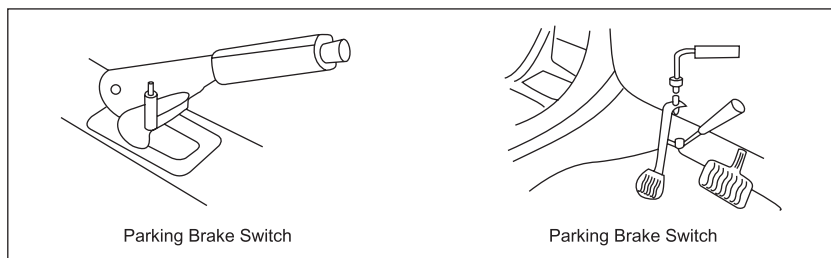
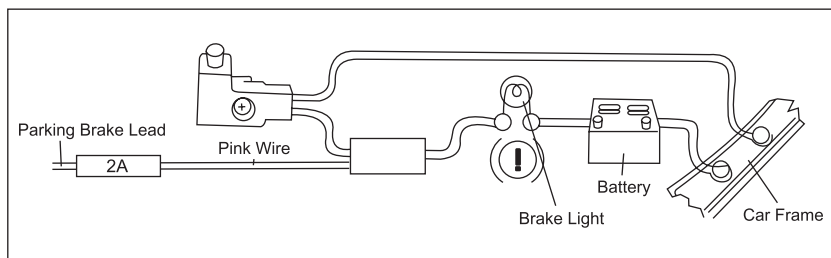

## Conexión del cable de la cámara trasera

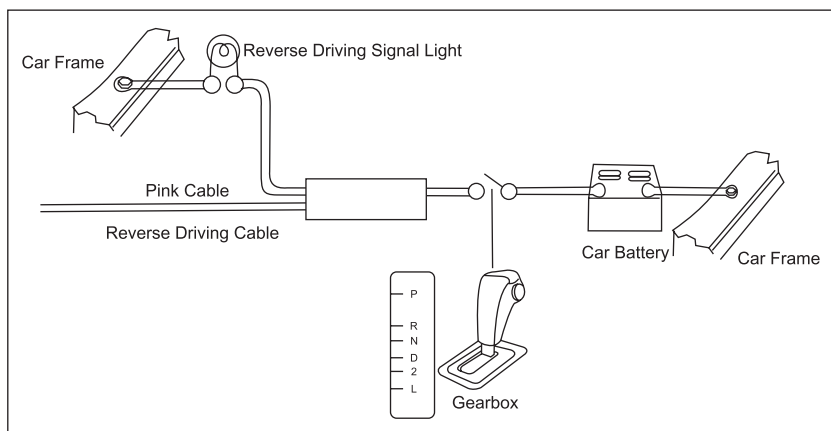



# Especificaciones

## General

Reference Supply Voltage.....	12V(DC)
Operating Voltage Range.....	10.8 - 16.0V(DC)
Max Operating Current.....	15A
Grounding System.....	Negative
Dimensions(WXHXD).....	178X100X164mm
Weight(main unit).....	1.89kg

## FM

Signal Noise Ratio.....	≥55dB
Residual Noise Sensitivity (S/N=30dB).....	≤15dBμV
Frequency Response (±3dB).....	30Hz~15KHz
Station Seeking Level.....	20~28dBμV
Distortion.....	≤1.0%
Stereo Separation (1KHz).....	≥25dB
Antenna Impedance.....	75Ω

## AM

Residual Noise Sensitivity (S/N=20dB).....	≤35dBμV
Selectivity (±9KHz).....	≥50dB

## Screen

Screen size.....	6.75 inches(16:9)
Display resolution.....	800X480

## DVD Player

S/N Ratio.....	≥75dB
THD+N.....	≤0.1%
Frequency Response (±3dB).....	20Hz~20KHz
Maximum Output Power.....	4×45W
Load Impedance.....	4Ω

## AUX IN

Distortion.....	≤0.5%
Frequency Response (±3dB).....	20Hz~20KHz
Audio Input Level.....	0.5V

## Preout

Output Impedance.....	10KΩ
Output Level.....	3V

## Video

Normal Video Input Level (CVBS).....	1.0±0.2V
Video Input Impedance.....	75Ω
Video Output Impedance.....	75Ω
Video Output Level.....	1.0±0.2Vp-p

## Environment

Operating Temperature.....	-20°C ~ +60°C
Storing Temperature.....	-30°C ~ +80°C
Operating Humidity.....	45°C/80%RH
Storing Humidity.....	60°C/90%RH

Aviso: Cuando la unidad se usa en condiciones extremas, como a la máxima potencia de salida durante un período prolongado, o cuando la temperatura supera los 70 ° C, entrará en modo de protección térmica y el volumen se reducirá automáticamente. Esto es normal.

# Diagrama de Conexión

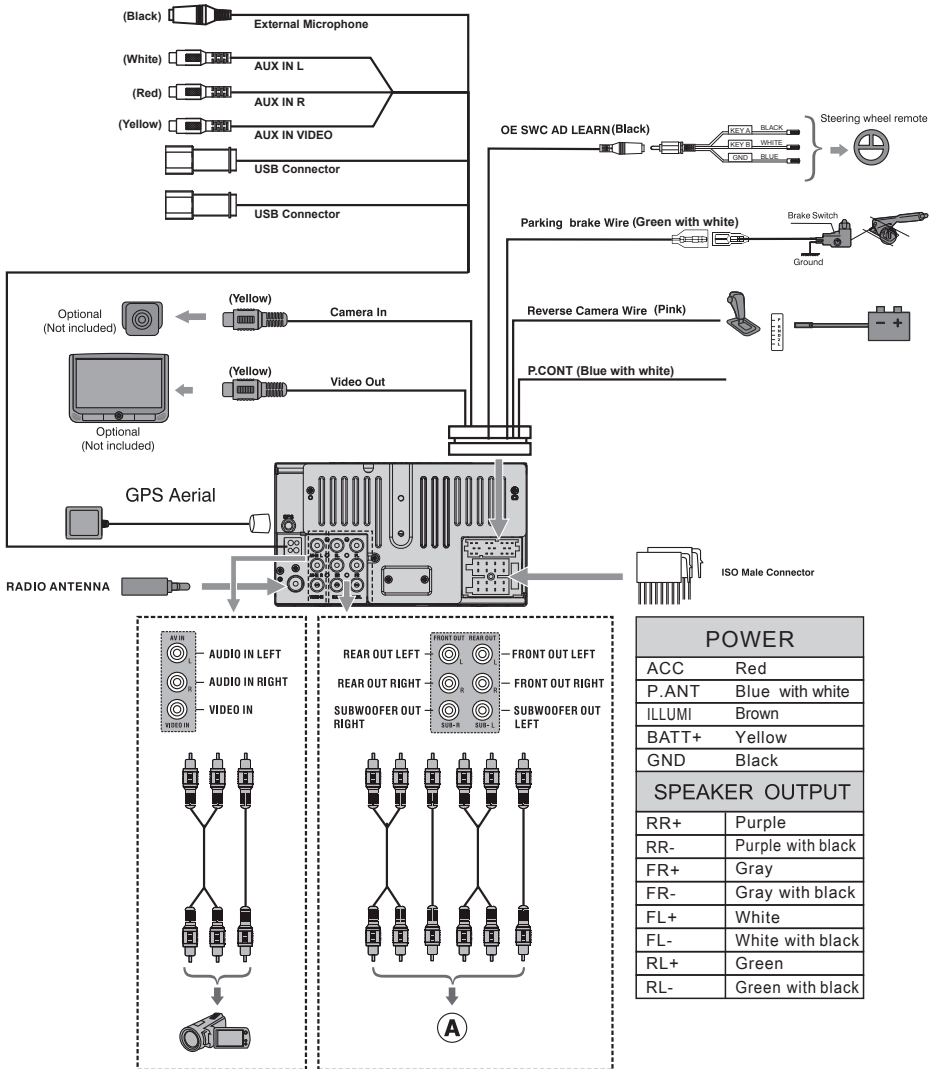



PN: 127075007174